

# CLEAN

*ORP tester*

**MODEL: ORP30**

氧化還原電位計中文操作說明

*Lab Online Exhibition*  
[www.1788lab.com](http://www.1788lab.com)  
*E-mail: info@1788lab.com*



# 目 錄

標 題	頁數
一. 使用注意事項	3
二. 各部份簡介	4
三. 設定	5
四. 校正	6
五. 畫面鎖定	7
六. 資料儲存和調用	8
七. 問題解決	9
八. 特點	9
九. 產品規格	10

## 一. 使用注意事項

---

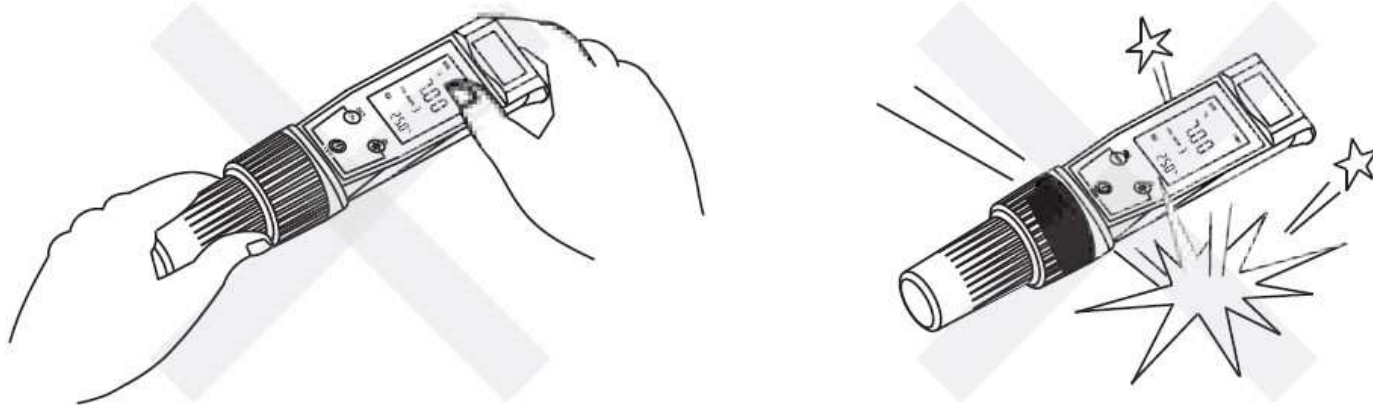

切勿故意投擲敲打，並且不要過份用力擠壓扭動。



切勿直接放置在陽光下曝曬，或放置在高溫和高濕度的場合

## 二. 各部份簡介

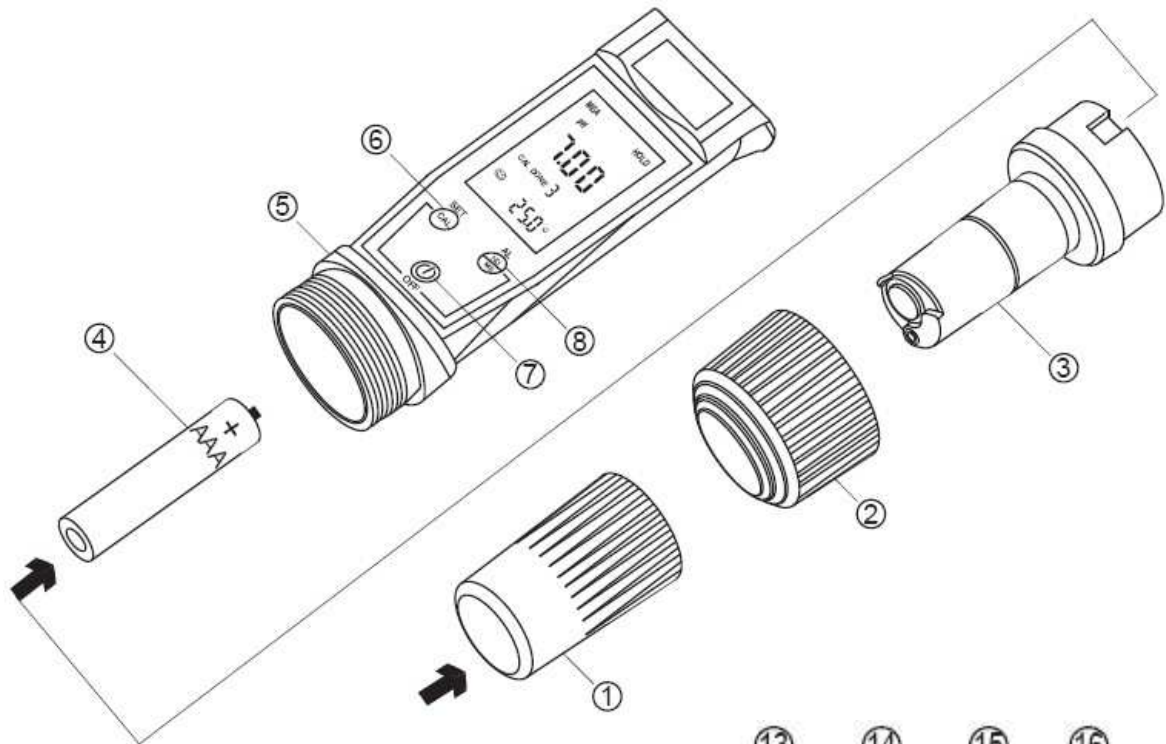

- ① 電極保護帽
- ② 電極固定螺帽
- ③ 平面電極
- ④ 電池 AAA 1.5V
- ⑤ 儀錶外殼
- ⑥ CAL(UP) 按鍵
- ⑦ ON/OFF 按鍵
- ⑧ HOLD/MEM(DOWN) 按鍵
- ⑨ 電極斜率指示符號 ☺ ☹
- ⑩ 電池低電壓指示符號 
- ⑪ 校正狀態指示符號 CAL DONE
- ⑫ ORP值顯示區
- ⑬ 測量模式指示符號 MEA
- ⑭ 校正模式指示符號 CAL
- ⑮ 設定模式指示符號 SET
- ⑯ 鎖定模式指示符號 HOLD
- ⑰ 數據記憶指示符號 MEM
- ⑱ 自動溫度補償指示符號 ATC
- ⑲ 溫度顯示區 °C/°F
- ⑳ 電極指示符號 
- ㉑ 標準溶液指示符號 STD
- ㉒ 自動鎖定功能指示符號 AL

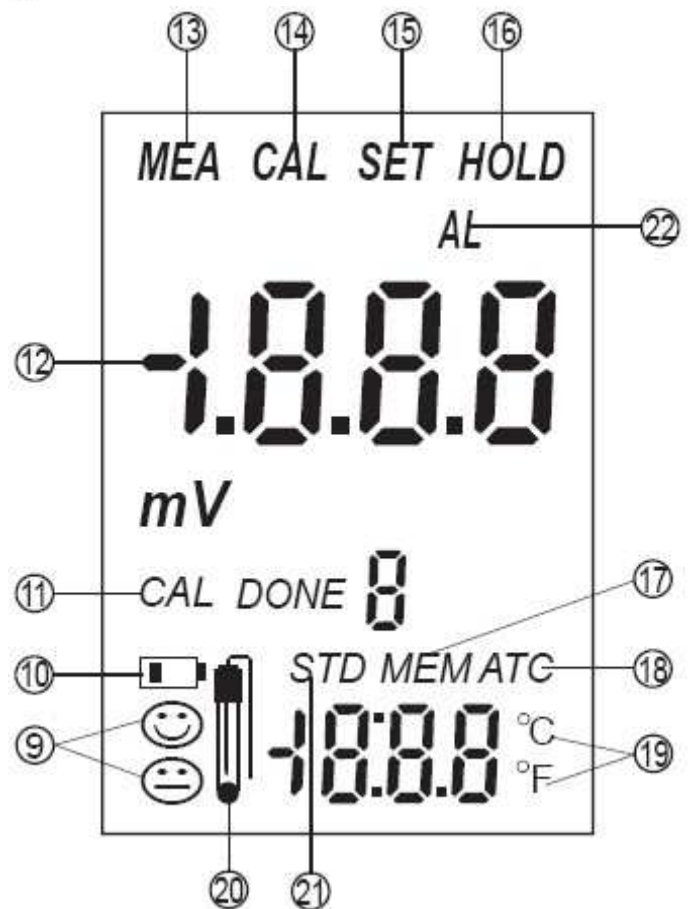

### 三. 設定

在關機狀態下，先按住CAL鍵再按ON/OFF開機直置顯示右圖畫面才放開CAL鍵，此時已進入設定程序，該畫面是設定自動鎖定功能的開啟和關閉，用戶按HOLD或CAL鍵來選擇，按ON/OFF鍵確認進入下一設定功能表。

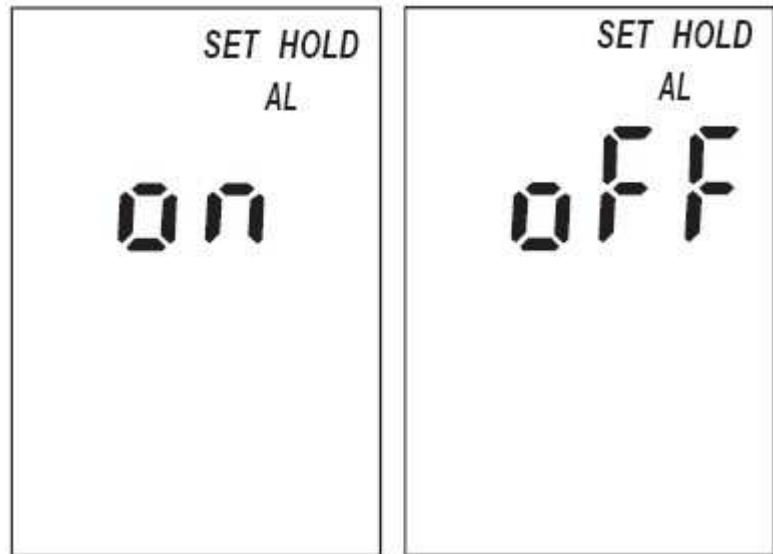

左圖畫面提示用戶選擇溫度單位，用戶可按HOLD或CAL鍵選擇相應的溫度單位，按ON/OFF鍵確認進入下一設定功能表。

該畫面是將存儲在記憶體中的資料全部清除的操作畫面，用戶按HOLD或CAL鍵選擇NO或YEA來完成該操作，按ON/OFF鍵進入下一設定功能表。

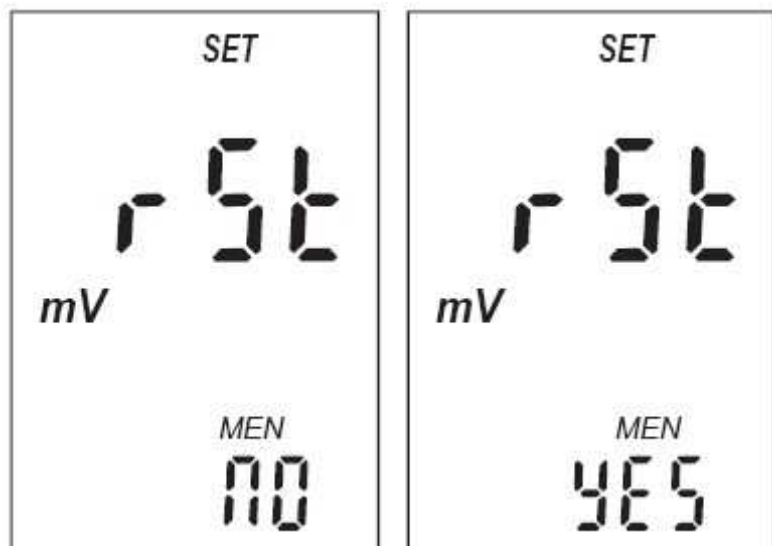

## 四. 校正

在測量模式下長按CAL鍵5秒即可進入校正狀態，

校正狀態如右圖所示。

該款測試筆可以進行 2 點校正：86mV 和 255mV。

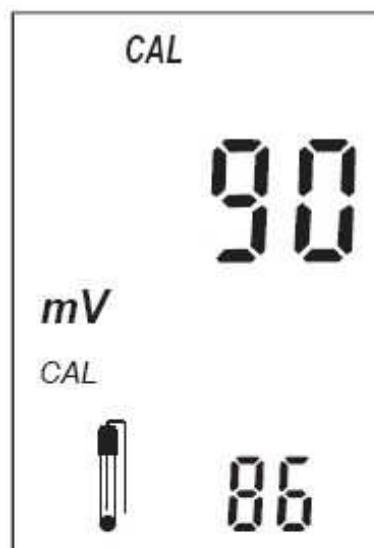

測試筆自動識別到標準溶液後下排顯示標準溶液

相應的提示值，上排顯示測量值，在自動判別到終點值後

儀表校正完畢回到測量狀態，校正流程完畢。

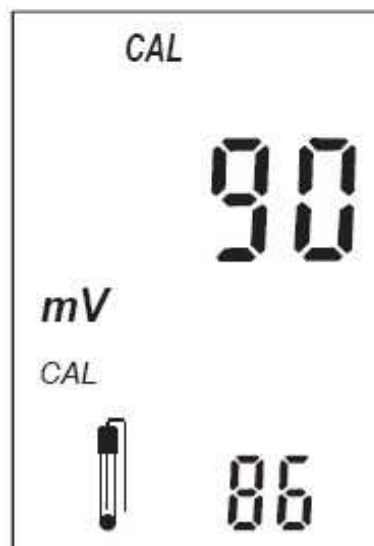

測試筆最多可以進行2點校正，因此在畫線位置對

已經校正過的點數進行顯示提示，以方便用戶準確

靈活的使用該測試筆。

出錯諮詢：

ER1：校正溶液的溫度超出0~45°C

ER2：無法識別標準溶液

ER3：無法完成校正，等待時間超過 3 分鐘

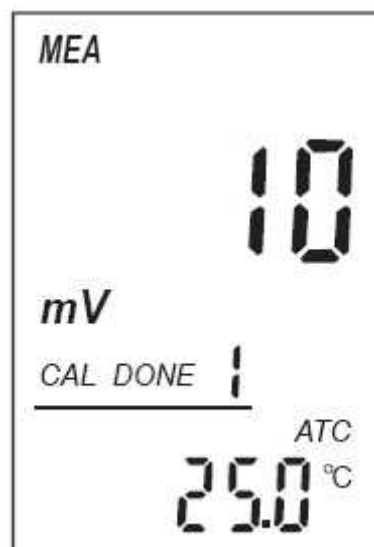

## 五. 畫面鎖定

在測量狀態下按HOLD鍵0.5秒  
LCD顯示右圖畫面，放開按鍵  
即將測量數據鎖定，此時測量  
數據不變化，若再次按HOLD  
鍵0.5秒即可退出鎖定回到正  
常測量畫面。

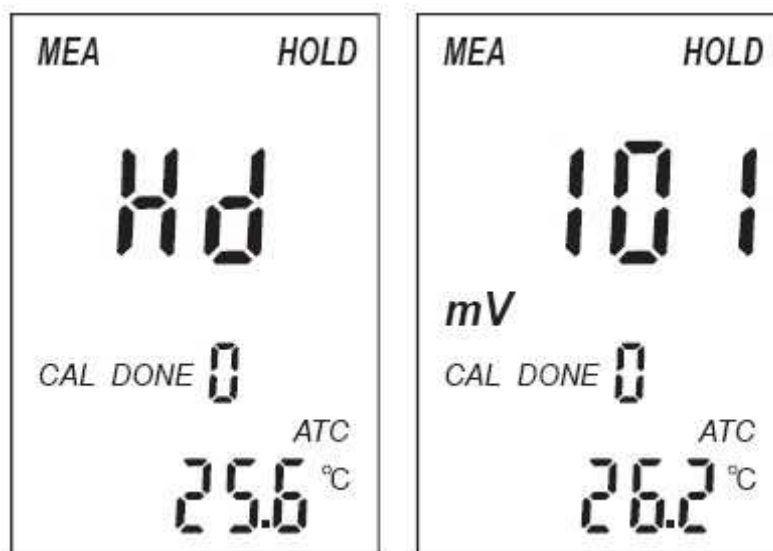

若選擇了自動鎖定功能則在數據穩定的情況下測量畫面  
會被自動鎖定，如右圖所示。此時若按HOLD鍵0.5秒即  
可退出鎖定回到正常測量畫面。

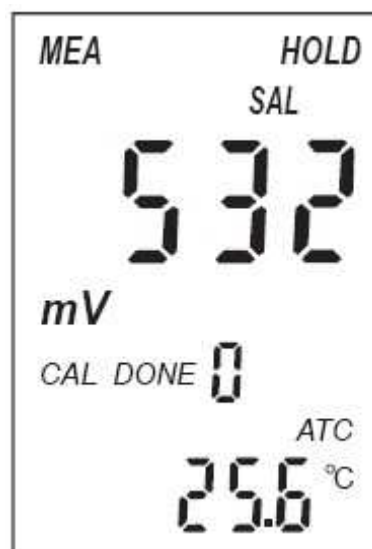

## 六. 資料儲存和調用

---

在測量狀態下長按HOLD鍵跳過鎖定畫面直至LCD顯示右圖，此時已將數據儲存進記憶(10組MEMO~9)放開按鍵3秒後自動回到測量狀態。

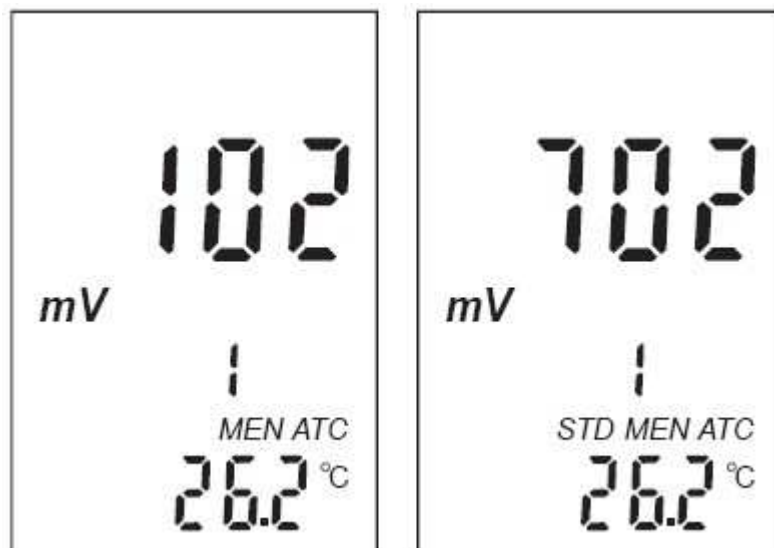

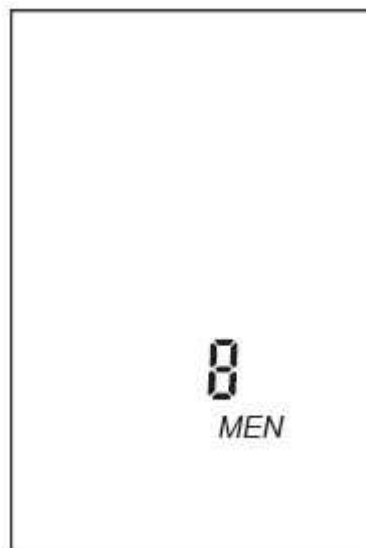

在測量狀態下同時按CAL和HOLD鍵0.5秒即可進入調用數據記憶畫面，此時顯示的資料都是儲存的測量數據檢驗對應的存儲數據號，用戶可按CAL或HOLD鍵滾動翻閱儲存的數據，若是空數據組則顯示如下圖畫面。若不按任何按鍵 5 秒後自動回到測量狀態。



## 七. 問題解決

---

1. : 若LCD左下方出現  符號，表示電池處在低電量狀態，提示用戶可更換電池。儀表在電池低於0.7V時會自動關機。
2. ER1：校正時顯示ER1提示用戶標準溶液的溫度超出0~45°C的範圍，可將標準溶液的溫度調節到該範圍內即可。
3. ER2：校正時顯示ER2提示用戶無法識別標準溶液或校正出錯，可更換新的標準溶液進行校正即可，若還提示ER2表示電極損壞可更換新電極。
4. ER3：校正時顯示ER3提示用戶校正時數據無法穩定超過3分鐘。可更換新電極重新校正。
5. ER4：儲存數據時顯示 ER4 表示測量資料超出測量範圍。

## 八. 特點

---



符合人體工學設計，  
堅固及防水結構



儲能型背光，  
可用於黑暗場合。



具自動鎖定功能，  
適用野外拋投應用。

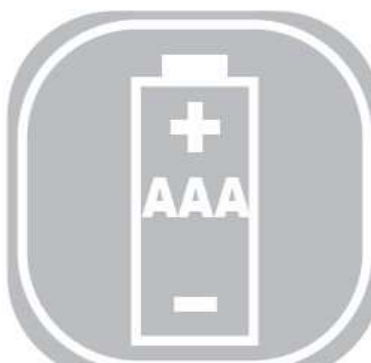

單顆 AAA 電池使用  
壽命約 500 小時

## 九. 產品規格

---

---

型號	ORP30
測量範圍	-900 mV ~ 900mV
解析度	1 mV
準確度	± 1mV
溫度範圍	0 ~ 100°C 或 32 ~ 212°F
溫度補償	自動溫度補償
校正	自動識別校正
鎖定功能	可選擇手動或自動
記憶功能	10 組數據記憶
電極	平面電極可更換
防護等級	IP67
電源	1x1.5V AAA 電池
尺寸	164*37*40 mm
重量	90 g

